

## اهمیت قلاع و استحکامات دوره‌ی قاجار منطقه شهداد در برقراری امنیت اجتماعی حاشیه غربی کویر لوت

محمدابراهیم زارعی

دانشیار گروه باستان‌شناسی دانشگاه بوعلی‌سینا

M-zarei@basu.ac.ir

یدالله حیدری باباکمال

دانشجوی دکتری باستان‌شناسی دانشگاه بوعلی‌سینا

تاریخ دریافت: ۱۳۹۲/۰۹/۲۶، تاریخ پذیرش: ۱۳۹۳/۰۲/۲۲

(از ص ۱۹۵ تا ۲۱۱)

### چکیده

سرزمین ایران با موقعیت خاص جغرافیایی خود، پیوسته دستخوش تهاجمات، جنگ‌ها و لشکرکشی‌ها بوده است، چنانچه مطالعه‌ی قلعه‌ها و استحکامات دفاعی ایران در هر دوره و مکانی، اطلاعات ارزشمندی در مورد سیستم تدافعی آن به دست می‌دهد. طی بررسی روشمندی که در منطقه‌ی شهداد در سال ۱۳۹۰ هـ.ش انجام گرفت، ۱۹ قلعه در حاشیه کویر لوت شناسایی گردید که تاکنون هیچ‌گونه مطالعه‌ای در خصوص آن‌ها صورت نگرفته است. با توجه به تعداد و تنوع این ساختارها بحث و بررسی پیرامون آن‌ها ضروری به نظر می‌رسد. بر این اساس، پژوهش حاضر در تلاش است نقش قلاع فوق را در امور نظامی، تدافعی و امنیتی منطقه ارزیابی کند. نتایج پژوهش نشان می‌دهد این ساختارها در تحولات سیاسی و اجتماعی منطقه نقش تعیین‌کننده‌ای داشته‌اند که می‌توانسته ارزش آن‌ها را بیش از پیش نمایان کند. چنانچه هسته‌ی شکل‌گیری خود شهر شهداد، قلعه کهنه شهداد بوده است. همچنین به علت ناامنی حاشیه غربی کویر لوت، وضعیت استراتژی و سوق‌الجیشی شهداد و قرارگیری آن بر سر راه ارتباطی کرمان - خراسان، پتانسیل‌های قابل توجهی در خصوص قلاع و استحکامات دفاعی برای این منطقه می‌توان در نظر گرفت. بیشتر قلاع این دوره مربوط به قرون متأخر اسلامی به خصوص دوره قاجار است که برخی از آن‌ها بر پایه قلاع قدیمی‌تر ساخته شده‌اند. با توجه به عدم امنیت منطقه در این دوره، ساخت قلاع فوق امری منطقی است. روش به کار رفته در پژوهش حاضر به منظور دستیابی به اهداف یاد شده، استفاده از بررسی سیستماتیک و روشمند باستان‌شناختی در کنار تجزیه و تحلیل داده‌های حاصل از آن و بهره‌گیری از نتایج انتشارات صورت گرفته در مورد استحکامات تدافعی و قلاع می‌باشد.

**کلیدواژگان:** قلاع و استحکامات دفاعی، شهداد، کویر لوت، دوره قاجار.

## مقدمه

از آن جایی که منطقه‌ی شهداد و حاشیه‌ی کویر لوت از نظر امنیتی در معرض دست‌برد راه‌زنان و در مسیر ارتباطی کرمان به خراسان واقع شده‌اند، وجود قلاع و استحکامات تدافعی امری ضروری به‌نظر می‌رسد. علاوه‌بر آن بیشتر مطالعات این منطقه مربوط به هزاره‌های چهارم و سوم ق.م بوده و کمتر به اهمیت دوره‌های تاریخی و خصوصاً اسلامی آن اشاره شده است. بنابراین طی بررسی که نگارندگان به‌منظور شناسایی آثار و محوطه‌های باستانی منطقه‌ی شهداد در پاییز ۱۳۹۰ به‌عمل آوردند، موفق به شناسایی ۱۹ قلعه از دوره‌های تاریخی و اسلامی شدند. در این راستا سؤالاتی مهم قابل طرح‌اند که اساس پژوهش حاضر را تشکیل می‌دهند: ۱- نقش قلاع و استحکامات شهداد در تأمین امنیت منطقه و حاشیه‌ی کویر لوت چیست؟ ۲- علت وجودی، الگوی پراکنش و گونه‌شناسی قلاع فوق در منطقه‌ی شهداد چه بوده است؟

## اهداف و روش پژوهش

قلاع منطقه‌ی شهداد و کویر لوت تاکنون مورد شناسایی و بررسی باستان‌شناسی قرار نگرفته‌اند، چنانچه پژوهش حاضر نخستین تلاشی است که در این زمینه صورت می‌گیرد. مهم‌ترین اهداف پژوهش پیش رو عبارتند از: شناسایی گستره‌ی پراکنش و ویژگی‌های ساختاری قلاع شهداد در حاشیه کویر لوت، ارزیابی نقش قلاع در شکل‌گیری روستاهای منطقه، شناسایی گونه‌های مختلف قلاع در منطقه‌ی شهداد و نمونه‌های قابل قیاس با قلاع منطقه‌ی شهداد از نظر ویژگی‌های ساختاری و استقراری. مهم‌ترین روشی که برای دستیابی به اهداف مزبور مورد استفاده قرار گرفته، استفاده از داده‌های میدانی در کنار تجزیه و تحلیل‌های حاصل از آن و بهره‌گیری از نتایج انتشارات صورت گرفته در مورد استحکامات تدافعی و قلاع می‌باشد. در قسمت میدانی پژوهش که در قالب پروژه‌ی «بررسی و شناسایی باستان‌شناسی بخش‌های شهداد و گلباف شهرستان کرمان» در سال ۱۳۹۰ هـ.ش به سرپرستی نصیر اسکندری به‌همراه نگارندگان صورت گرفت، از وضعیت کنونی و عوارض پیرامونی تمامی بناها و آثار تاریخی از جمله قلاع منطقه توصیف و گزارش دقیقی به‌همراه نقشه و کروکی بنا تهیه شده و عکس‌برداری از تمامی جهات و داخل بنا صورت گرفته است. همچنین سفال‌های شاخص از داخل هر بنا در صورت موجود بودن انتخاب شدند و با استفاده از دستگاه GPS مختصات دقیق جغرافیایی و ارتفاع از سطح دریای هر بنا ثبت شده است. به‌منظور ثبت محوطه‌ها و بناها از سرواژه شهداد (Shd) در کنار شماره‌ی محوطه که از (۰۰۱) شروع می‌شود، استفاده شده است.

## پیشینه پژوهش

برای اولین بار در زمستان ۱۳۴۶ هـ.ش گروه جغرافیای دانشگاه تهران به سرپرستی دکتر احمد مستوفی که در حال انجام مطالعات کویری در منطقه بود، در ۵ کیلومتری شرق شهداد و در محلی به‌نام «چاله تکاب» آثاری از یک گورستان باستانی را شناسایی و اقدام به جمع‌آوری سفالینه‌های پراکنده از سطح آن نمود. وی در بازگشت

به تهران نمونه‌ها را به اداره‌ی کل باستان‌شناسی و فرهنگ عامه‌ی وقت ارائه کرد. به دلیل اهمیت خبر و قطعات ارائه شده، بلافاصله در بهار ۱۳۴۷ هـ.ش هیأتی به سرپرستی مهندس علی حاکمی برای شناسایی و بررسی منطقه به شهداد اعزام گردید. بر این اساس حاکمی از سال ۱۳۴۸ تا ۱۳۵۶ هـ.ش هشت فصل کاوش مستمر در این محوطه انجام داد. سرپرستی هیأت در فصل اول به عهده‌ی حاکمی (حاکمی، ۱۳۵۱: ۸۳-۷۵ و ۱۳۸۵: ۲۸-۵۰) بود ولی به دلیل باز نشسته‌شدن ایشان، سرپرستی به میر عابدین کابلی (کابلی، ۱۳۶۸: ۱۰۶-۶۶ و ۱۳۶۹: ۲۰۶-۲۲۴) محول گردید. کاوش‌های فوق در بخش قبرستان شهداد انجام گرفت که طی آن از هزاران گور مربوط به هزاره‌های چهارم و سوم ق.م فقط چند صد گور کاوش گردید. در خلال کاوش نیز کم و بیش بررسی‌هایی در منطقه صورت پذیرفت، اما این بررسی‌ها تمامی آثار منطقه را پوشش نداد. از جمله این که بسیاری از قلاع با ارزش شهداد شناسایی و معرفی نشدند. در ادامه‌ی فعالیت‌های مذکور در منطقه و در پائیز ۱۳۹۰ هـ.ش نگارندگان در قالب هیأتی اقدام به بررسی و شناسایی آثار باستانی منطقه نمودند که منجر به شناسایی آثار متعددی از جمله ۱۹ قلعه (عموماً مربوط به دوره قاجار) گردید.

### جغرافیای تاریخی، فرهنگی و طبیعی شهداد

شهداد (خییص) در ۱۰۵ کیلومتری شمال شرق کرمان، در حاشیه‌ی غربی کویر لوت مرکزی و در ارتفاع ۴۳۰ متری از سطح دریا واقع شده است. این بخش، کویری‌ترین قسمت استان کرمان محسوب می‌شود (موسوی، ۱۳۶۹: ۱۷۷-۱۹۱)؛ (تصویر ۱). در مورد وجه تسمیه خییص آمده حلویایی است که از خرما و روغن سازند و به فارسی افروشه گویند. در زمان محمدرضا شاه پهلوی به علت تشابه لفظی این اسم با خیث که به معنی پلید و آلوده است، به شهداد تبدیل شد (پورحسینی، ۱۳۲۸: ۴۷۰).

بیشترین اطلاعات در مورد شهداد مربوط به دوران پیش از تاریخ و بر اساس هشت فصل کاوش علی حاکمی و میر عابدین کابلی است. اولین فرهنگ شناخته شده در منطقه در مرکز جلگه‌ی تکاب و مربوط به هزاره چهارم ق.م است. در این منطقه برخلاف مراکز تمدنی دیگر، تمدن‌ها بر روی هم جای نگرفته، بلکه در کنار هم قرار دارند و مساحت وسیعی در حدود ۶۰۰ کیلومتر مربع را در بر گرفته‌اند (حاکمی، ۱۳۸۵: ۲۸ و کابلی، ۱۳۶۹: ۲۱۳). آثار مکشوفه‌ی دوره‌ی ساسانی در شهداد از اهمیت این شهر در حاشیه‌ی لوت حکایت می‌کند. اردشیر اول در آغاز سلطنت به این منطقه لشکرکشی کرده و دودمان اشکانی آن را بر انداخته است اما از نحوه تصرف نواحی، چگونگی وضع اداری و سیاسی کرمان و سیستان و بلوچستان در این دوران اطلاع دقیقی در دست نیست (مستوفی، ۱۳۵۱: ۶۶).

به علت اهمیتی که شهر شهداد در زمینه تجاری و کشاورزی در حاشیه کویر لوت داشته، توجه بسیاری از مورخان و جغرافیدانان دوره‌ی اسلامی را به خود جلب کرده است. یاقوت در معجم البلدان در مورد خییص می‌گوید: «... خییص هم وزن خییص خوراکی است (گوشت خرد شده‌ی سرخ کرده). نام شهری در استان کرمان است که دژی استوار و خرمایی نیکو دارد و آب از قنات گیرد ... خییص مرز سرزمین "پهلوی" است، خداوند زبان ایشان را مسخ کرده و شهرهای ایشان را دگرگون ساخته است» (یاقوت، ۱۳۸۳: ۲۶۹). اصطخری در المسالک و الممالک خییص را یکی از شهرهایی

کوچک کنار بیابان با آب روان، درختان فراوان و نرخ‌های ارزان توصیف کرده است (اصطخری، ۱۳۷۳: ۲۴۶). قزوینی و مقدسی از رنگ و حنای مرغوب، نخلستان بسیار و خرماهای عالی ولایت خبیص حکایت کرده‌اند (قزوینی، ۱۳۷۳: ۲۴۳ و مقدسی، ۱۳۶۱: ۶۸۰) مقدسی خبیص را شهری آباد توصیف کرده و شهرهای آن را نشک، کشید و کوک کثروا می‌داند که دژی با چهار در و جامعه‌ای در میان شهر دارد. وی اشاره می‌کند که خبیص خرمایی نیکو و توت بسیاری داشته و آشامیدن آن‌ها از طریق کاریز و نهر بوده است (مقدسی، ۱۳۶۱: ۶۸۴). با این حال، حرکت شن‌های روان به کمک نیروی انسانی در محو آثار منطقه‌ی شهداد طوری همداستان‌اند که امروزه به‌جز چند بنای مخروبه در فواصل دور از هم، اثر دیگری به‌چشم نمی‌خورد.

از نظر موقعیت طبیعی و جغرافیایی شهداد، در پای بلندترین کوه‌های مرتفع این ناحیه یعنی سیرچ و جفتان واقع شده و ارتفاع بلندترین نقطه‌ی آن به ۳۹۹۰ متر می‌رسد. قله این کوهستان تا اواخر اردیبهشت‌ماه پوشیده از برف است، از این رو آب‌های نسبتاً فراوانی به سمت دشت جریان دارد. دشتی که شهداد در آن واقع شده در محلی است که چند رودخانه شکاف‌هایی در کوهستان پدید آورده‌اند. در حاشیه‌ی غربی دشت لوت جز در منطقه‌ی بم، هیچ مکانی به این اندازه از آب دائمی برخوردار نیست و به‌نظر می‌رسد که از هزاران سال پیش، اطراف شهداد بزرگ‌ترین ناحیه جهت تمرکز جمعیت محسوب می‌شده است (حاکمی، ۱۳۵۱: ۷۸). از نظر استقرار نیز شهداد بر روی جلگه‌ی آبرفتی دره‌ی چهار فرسخ واقع شده که در آن سیلاب دره‌های مختلف چون درختگان و خرم‌دره بیشه به‌هم می‌پیوندند و از طریق دره‌ی چهار فرسخ وارد منطقه‌ی شهداد و از آن‌جا وارد دشت می‌شوند. آبدی‌های تکاب که بسیاری از آثار و محوطه‌های باستانی منطقه‌ی شهداد در این ناحیه واقع شده‌اند، بر روی مخروبه‌افکنه انتهایی رود درختگان واقع شده‌اند. تنها رودخانه‌ی دائمی شهداد، رود درختگان است که زمین‌های زراعتی شهداد را مشروب می‌سازد. این رودخانه از ارتفاعات هی‌نامان سرچشمه می‌گیرد، از راه دره‌ی درختگان عبور کرده، در مدخل تنگ چهار فرسخ به‌طرف شمال منحرف شده و سپس از طریق آبادی ابراهیم‌آباد به‌سوی لوت جریان می‌یابد. در تنگ چهار فرسخ نیز شعبه‌ای از رودخانه‌ی درختگان جدا شده و مستقیم به طرف شهداد جاری است. شهداد و دهات حومه‌ی آن همیشه مورد تهدید سیلاب‌های عظیم قرار داشته و دارد، زیرا در این منطقه تعداد زیادی مسیل وجود دارد که به هنگام بارندگی ناگهانی سیلاب‌های عظیم در آن جاری می‌شوند (کردوانی، ۱۳۵۰: ۷). زمین‌های اطراف شهداد تقریباً فاقد پوشش گیاهی‌اند ولی در برخی دهات شرقی منطقه‌ی شهداد نرسیده به کلوت‌ها، مانند روستاهای رودخانه، محمدیه و رشیدآباد پوشش گیاهی انبوه است. قسمت شمالی شهداد از لحاظ پوشش گیاهی بسیار فقیر است که در آن به‌ندرت درخت کنار و در بعضی نقاط نیکاهای گز دیده می‌شود. در سمت شمال‌شرقی شهداد پوشش گیاهی به کلوت‌ها ختم شده و زمین‌های جنوب و جنوب‌شرقی شهداد نیز تقریباً فاقد پوشش گیاهی‌اند. از سمت شرق فاصله‌ی شهداد تا دشت لوت حدود ۳۰ کیلومتر و مشرف به جلگه تکاب است که بخش اصلی آن‌را تشکیل می‌دهد. آثار زمین‌های زراعی کرت‌بندی شده در جنوب و شرق شهداد تا فاصله‌ی چهار کیلومتری دیده می‌شود.

## تنوع کارکردی قلعه‌ها و چگونگی شکل‌گیری آن‌ها

از نظر کارکردهای معماری قلعه‌ها طیف وسیعی از سازه‌ها را در بر می‌گیرد. تنوع در شکل ظاهری قلعه‌ها موجب شده تا تصور شود که وجود قلعه‌ها قبل از این‌که ناشی از ضرورت انطباق با محیط جغرافیایی خاص بوده باشد و یا نتیجه‌ی شدت گرفتن ناامنی، متأثر از سبک معماری به‌خصوصی است (دپلانول، ۱۳۵۸: ۲). به‌عبارتی دیگر شکل قلعه نوعی معماری است که در موارد گوناگون به‌کار رفته و ویژگی‌های کهنه‌ی تمدن ایرانی در فلات آسیای مرکزی و خاور نزدیک است (نوربخش، ۱۳۶۶: ۱۴۷). هم‌چنین به‌نظر می‌رسد هم‌پای روستاها و شهرهایی که به‌تدریج در میان حصارها و برج و باروها شکل گرفته و گسترش می‌یافتند، مجموعه‌هایی با ظاهری نسبتاً مشابه به‌وجود آمده و شروع به توسعه نموده‌اند که از آن‌ها با عنوان قلعه یاد می‌شود. در حالیکه ساختار اجتماعی متفاوت از آن‌چه که در روستاها و شهرهای هم‌عصرشان شکل گرفته، در این مجموعه‌های مسکونی نظامی ایجاد شده است. بر این اساس می‌توان گفت که قلعه‌نشینی شکلی از سکونت و متفاوت از روستانشینی یا شهرنشینی بوده است (پارسی، ۱۳۸۳: ۱۳۶). از نظر استقراری نیز قلعه ایران نسبت به وضع طبیعی محل و مصالح موجود در آن‌جا به اشکال مختلفی ساخته شده‌اند. چنانچه ساخت قلعه در تاریخ ایران پیش از اسلام و ایران اسلامی ارتباطی تنگاتنگ با ضروریات سیاسی، اقتصادی و جغرافیایی داشت. از همین روست که قلعه را در کوه‌های صعب‌العبور، کنار آب و چشمه‌سارها، پیرامون شهرها و مشرف بر آن‌ها می‌ساختند و نقش آن‌ها در تحولات سیاسی گوناگون مانند به‌قدرت‌رسیدن و سقوط حکومت‌ها، در بحران‌های داخلی و یورش اقوام بیگانه به‌عنوان پناه‌گاهی برای مخالفان سیاسی و نیز به‌عنوان هسته‌ی شکل‌گیری شهرها و پدید آمدن شهری در کنار آن‌ها بسیار مهم بوده‌اند (عریان، ۱۳۷۴: ۳۰۱). در قلعه دوران اسلامی، شکل، جنس و تعداد برج و باروها به اهمیت و وسعت هر شهر و نیز به شرایط اجتماعی و طبیعی هر منطقه بستگی داشته است. اما عموم آن‌ها دارای دیواری بلند، عریض و طولانی و برج‌هایی استوانه‌ای یا چند وجهی و یک یا چند دروازه برای ورود و خروج و گاهی نیز خندقی در گرداگرد خود بودند که دسترسی به آن را دشوار می‌کرد. باوجود تفاوت‌هایی که از نظر شکل، ابعاد، اندازه، طرح و مصالح در این‌گونه قلعه‌ها وجود دارد، از لحاظ نوع مناسبات حاکم بر زندگی قلعه‌نشینان، تقریباً یکسان بوده‌اند. این مناسبات در کنار عوامل طبیعی و جغرافیایی منطقه، نقش تعیین‌کننده‌ای در شکل‌گیری بافت ساختمانی و عملکرد بخش‌های مختلف قلعه‌ها بر عهده داشته و همه‌ی آن‌ها را در نوع ویژه‌ای از معماری گرد آورده است. براین اساس مردم ایران همواره در نظر داشته‌اند با اتخاذ بهترین روش‌ها و ایجاد مناسب‌ترین بناهای دفاعی در نقاط مهم دفاعی و سوق‌الجیشی در مقابل سیل مهاجمین بایستند (پازوکی، ۱۳۷۸: ۳۰۹-۳۱۳). هم‌چنین در دوران اسلامی ساختمان‌های دفاعی را عموماً دولت می‌ساخت تا شهرهای سوق‌الجیشی و قصبات مرزی را از تهاجم مسلحانه‌ی قوای دشمن یا تجاوز طوایف بیابانگرد کوچ‌نشین محافظت کنند (ویلی، ۱۳۸۶: ۲۶).

طرح‌ریزی بیشتر قلعه برای دفاع است و آن‌ها را می‌توان نمونه‌ی معماری نظامی دانست. البته جز در مواقع ضروری این‌گونه تأسیسات کارکرد دفاعی و نظامی

نداشتند و اغلب به‌عنوان محل سکونت و برقرار کننده‌ی مناسبات اجتماعی در منطقه به‌شمار می‌رفتند، اما همواره نقش دفاعی و امنیتی آن‌ها بارز بوده است. در این راستا کارکردهای متعددی برای قلعه‌ها در نظر گرفته می‌شود؛

### ۱- استفاده از قلاع برای نگهداری زندانیان

دلایل متعددی چون قرارگیری قلاع در اماکن صعب‌العبور که امکان فرار زندانیان را به حداقل می‌رسانید و سهولت محافظت از زندانیان با نگهداری اندک که به راحتی امنیت آن‌ها تأمین می‌شد، موجب شده از گذشته‌های دور تا قرون متأخر اسلامی به‌ویژه قلاع کوهستانی جایگاه مناسبی برای نگهداری زندانیان شود. همانند قلعه فلک‌الافلاک لرستان (خلعتبری و دلریش، ۱۳۸۲: ۲۹؛ افشارفر، ۱۳۷۸: ۵۳).

### ۲- دارالاماره

محل استقرار حکام و خانواده‌هایشان، دیوانیان و سران برجسته‌ی نظامی در کرسی ولایات که دارالاماره یا دارالحکومه نیز نامیده می‌شد، عموماً در قهندژ داخل و یا پیرامون شهرها بود. به‌علاوه، بعضی کهندژها هم محبس و هم دارالاماره بود، مانند قهندژ بخارا (ملازاده، ۱۳۸۵: ۱۶-۱۷؛ ستوده، ۱۳۶۲: ۶-۷).

### ۳- محل نگهداری خزائن حکومتی

اصلی‌ترین محل نگهداری ذخایر مالی حکومت‌ها یا تسلیحات نظامی آنان قلعه‌ها بوده است، چنانچه اصلی‌ترین محل استقرار لشکریان نیز باز همین قلعه‌ها بوده‌اند. استحکام قلاع، دسترسی مشکل به برخی از آن‌ها و پیش‌بینی بحران‌های احتمالی از عمده‌ترین دلایل نهادن خزائن در قلاع است. همانند قلعه گردکوه دامغان (خلعتبری و دلریش، ۱۳۸۲: ۳۹؛ پازوکی، ۱۳۶۷: ۲۳۶).

### ۴- جایگاه استقرار مخالفان حکومتی

مدعیان قدرت و مخالفان حکومت‌های وقت، همواره بخش اعظم فعالیت‌ها و کوشش‌های مبارزاتی خود را از درون قلاع پیگیری می‌کردند. هم‌چنین اقلیت‌های مذهبی مخالف دولت مرکزی نیز از این قلاع استفاده می‌کردند، همانند قلاع اسماعیلیه در الموت و قلعه قاین در خراسان جنوبی (ملازاده، ۱۳۸۵: ۱۶-۱۷؛ فرجامی، ۱۳۸۹: ۱۰۷).

### ۵- استفاده به‌عنوان پناه‌گاه

در بحران‌های متعدد سیاسی - اجتماعی قلاع به‌عنوان پایگاهی قابل اعتماد مورد توجه عامه‌ی مردم بود. از همین روست که همواره بخشی از قلاع برای استقرار مردم عادی در روزهای بحرانی در نظر گرفته می‌شد. همانند قلعه کشیت گلباف کرمان (خلعتبری و دلریش، ۱۳۸۲: ۴۹). کارکردهای متنوع قلاع سبب می‌شود تا حکام محلی و منطقه‌ای همواره سعی در تعمیر آن‌ها داشته باشند و نه تنها حکام و توده‌ی مردم بلکه اوباش نیز به استفاده از قلاع اهمیت دهند.

در تقسیم‌بندی دیگری از نظر ریخت‌شناسی استحکامات دفاعی سرزمین ایران به چهار گروه تقسیم می‌شوند؛ ۱- دیوارها، خندق‌ها و دروازه‌ها ۲- غارها و قلاع صخره‌ای غار مانند ۳- قلاع کوهستانی ۴- استحکامات دفاعی شهرها و روستاها (قلعه‌های دشتی و یا جلگه‌ای) (پازوکی، ۱۳۷۶: ۱۰۱). هم‌چنین می‌توان بیشتر استحکامات نظامی و تاریخی ایران را به دو نوع کوهستانی و جلگه‌ای تقسیم کرد. اگرچه به علت تنوع بسیار این بناها، معماری و کاربرد آن‌ها، ارائه یک تقسیم‌بندی

علمی دشوار است. به‌ویژه این‌که در رابطه با بسیاری از آن‌ها هیچ‌گونه اطلاعات تاریخی وجود ندارد. قلاع دشتی و جلگه‌ای در نخستین نگاه با برج و بارویشان مشخص می‌شوند. برج و باروها برجسته‌ترین و خارجی‌ترین نشانه‌ی این قلعه-هاست (پازوکی، ۱۳۷۶: ۲۲۵ و ملازاده، ۱۳۸۵: ۱۶). هم‌چنین قلعه‌های جلگه‌ای خلاف قلاع کوهستانی بر اساس طرح و نقشه‌ای از پیش تعیین‌شده شکل گرفته‌اند و شکل هندسی منظمی دارند که با توجه به ماهیت وجودیشان از ابعاد، استحکام، ساخت و طراحی متفاوتی برخوردارند. ساختار و معماری قلعه‌های جلگه‌ای با توجه به نوع آن متفاوت است. چنانچه فضای داخلی تعدادی از قلعه‌ها در اصل محل زندگی حاکم و تعدادی دیگر فضای داخلی روستای کوچکی را تشکیل می‌داد. بعضی دیگر ترکیبی از این دو بود. این قلعه‌ها عموماً مربع و یا مربع مستطیل‌اند که در چهار برج آن‌ها مدور ساخته شده و مصالح آن‌ها از خشت و گل است (ستوده، ۱۳۴۰: ۳۵۲). با توجه به کویری بودن منطقه مورد مطالعه، قلاع شه‌هداد در گروه قلاع دشتی و جلگه‌ای تقسیم‌بندی می‌شوند و تمامی کارکردهای گفته شده در مورد قلاع این منطقه صدق می‌کنند.

### اهمیت، گونه‌شناسی و کارکرد قلاع شه‌هداد

در منطقه‌ی تکاب که در ۲۰ کیلومتری شرق شه‌هداد و از ده‌سیف تا کریم‌آباد را در بر گرفته قلعه‌های کم و بیش مسکونی وجود دارند که هیچ‌یک از آن‌ها در وضعیت مناسبی قرار ندارند (تصویر ۱). قلعه‌های زیارتگاه، شفیع‌آباد و ده‌سیف از بیرون سالم و پا برجاست ولی داخل آن‌ها مخروبه‌اند. این قلاع مربوط به دوره‌ی قاجاراند (مستوفی، ۱۳۵۱: ۱۴۲). بسیاری از آن‌ها تجهیزات دفاعی مانند برج‌های دیده‌بانی، سنگرگاه در لبه‌ی دیوار و شکاف‌هایی جهت تیراندازی داشته‌اند.

در سده‌های سوم تا پنجم هـ.ق ایالات مجاور دشت لوت محل جنگ و ستیز امیران محلی و غیر محلی برای کسب قدرت و حکومت بودند، چنانچه صفاریان در مشرق، دیلمیان در مغرب، و آل‌الیاس و آل‌سامان در شمال زمام اقتدار را در دست



تصویر ۱: نمایش پراکنش قلاع منطقه شه‌هداد در حاشیه کویر لوت (Google Earth).

داشتند. سلجوقیان کرمان نیز برای مدتی سلطه‌ی خود را در این منطقه برقرار کردند، با این حال، دشت لوت در تمام این ادوار جولانگاه طوایف بیابانی و غارتگر بوده است. از این غارتگران به‌عنوان کوفجان نام برده شده است که در حواشی بیابان‌های مرکزی تکیه‌گاه‌ها و حتی شهرهایی را به‌عنوان پایگاه داشته‌اند. به‌همین خاطر آبادی‌های اطراف شه‌داد به‌واسطه‌ی موقعیت مساعد بر سر راه‌های خراسان، سیستان و کرمان بایستی از پایگاه‌های ثابت راهزنان بیابان شده باشند (مستوفی، ۱۳۵۱: ۹۹-۱۰۱). با توجه به این‌که قلعه حلقه‌ی ارتباط‌دهنده‌ی بین معماری و شهرسازی محسوب می‌شود، در ایران قلاع هسته‌ی مرکزی شهرهای کهن بوده‌اند و زندگی اصلی مردم از داخل اغلب قلعه‌ها و یا کهن‌دژها شکل می‌گیرد. ولی برخلاف برخی نظرات موجود نخست شهرها پدید نیامدند که کهن‌دژها و یا قلعه‌هایی در مرکز آن‌ها ساخته شده باشد بلکه نخست قلعه‌ها ساخته شدند و سپس شهرها و یا شهرک‌هایی در پیرامون آن‌ها شکل گرفتند، یا این‌که بسیاری از روستاها و شهرها در جریان توسعه‌ی خود بارها شاهد تخریب و دوباره‌سازی باروهایشان بودند و توسعه یافتند (ذکاء، ۱۳۷۴؛ نعیمی، ۱۳۸۹). در این راستا و به استناد شواهد و مدارک تاریخی می‌توان گفت پیدایش شهر کرمان بنا بر یک ضرورت اقتصادی - نظامی بوده است. ضرورتی که ایجاب می‌کرد شعبه‌ی مهم‌راه ابریشم، راه ادویه‌ی هند و سواحل دریای عمان به‌صورتی از بیابان‌های کرمان و بلوچستان بگذرد و به راه اصلی ابریشم هرات - اسکندرون متصل گردد. نقطه‌ای که باعث اتصال این ارتباط می‌شود، ناحیه‌ی کرمان است.

اهمیت نظامی قلاع کرمان همواره مورد توجه بوده و حاکمان محلی و منطقه‌ای اقدام به بازسازی و تعمیر آن‌ها نموده‌اند. چنانچه در عصر قاجار در محلات کهنه‌ی کرمان بازسازی مناسبی صورت می‌پذیرد. این بازسازی در زمان ابراهیم‌خان ضهیرالدوله (۱۲۱۸ - ۱۲۴۰ هـ.ق) صورت می‌گیرد که طی آن بناها مرمت می‌شوند (خوشرو، ۱۳۸۷: ۱۷۸؛ باستانی‌پاریزی، ۱۳۶۶: ۱۹۵-۲۰۲). از نمونه‌های بارز چنین اقداماتی تعمیر قلاع و برج باروهای شه‌داد دوره‌ی قاجار است که پایه‌ی ساخت آن‌ها عموماً به قبل از این دوره بر می‌گردد. محیط اجتماعی کرمان در نیمه‌ی دوم قرن ۱۳ هـ.ق از محیط‌های کم‌نظیری است که شاید هرگز در تاریخ کرمان نمونه نداشته است. فتحعلی‌شاه زنی کرمانی از اهالی راور کرمان داشت که این زن کم‌کم در فتحعلی‌شاه تأثیر و نفوذ بی‌اندازه گذاشت و تا حدودی توانست نظر فتحعلی‌شاه را به موطن خود یعنی کرمان جلب کند. به‌طوری‌که فتحعلی‌شاه را تشویق به تعمیر خرابی‌های آقا محمدخان و قلاع منطقه نمود (خوشرو، ۱۳۸۷: ۱۷۸). در این راستا آثار قلاع مربوط به دوره قاجار در بررسی سال ۱۳۹۰ هـ.ش شناسایی شدند. بیشتر قلعه‌های فوق مربوط به دوره‌ی قاجار می‌باشند و یا این‌که با تعمیراتی مجدداً در دوره قاجار استفاده شده‌اند، بنابراین در ادامه به مطالعه و تقسیم‌بندی آن‌ها پرداخته می‌شود.

### نوع اول: قلعه با عنوان هسته شکل‌گیری شهر یا روستا

اولین نوع از قلاع شه‌داد، قلعه‌هایی است که مجموعه‌ی خانه‌ها و کل بافت مسکونی در درون قلعه است. عموم این قلعه‌ها با مرور زمان و با تأمین نسبی امنیت و



گسترش روستاها به خارج از حصار قلعه کشیده شده و به‌عنوان هسته‌ی اصلی شهر یا روستا مطرح شده‌اند. این قلعه‌ها پس از چند سده جایگاه خود را در آن شهر تثبیت کرده و به‌عنوان جزیی از آن شهر به‌شمار می‌رفته‌اند. اجزای اصلی این قلعه‌ها عبارتند از برج و بارو در اطراف که تعداد برج‌ها بسته به اهمیت و وسعت قلعه می‌توانسته متفاوت باشد. دیوار قلعه‌ها غالباً از چینه‌ی گلی ساخته می‌شده و در اطراف حصار گاه خندقی دیده می‌شود. این‌گونه از قلعه‌ها به واسطه‌ی کم‌دوام بودن مصالح ساختمانی اصلی به‌کار رفته در آن‌ها، یعنی خاک، به شدت در معرض تخریب‌اند. از نمونه‌های چنین قلعه‌هایی می‌توان به قلعه کهنه شهداد، و قلعه کشیت (تصویر ۲ و نقشه ۱) اشاره کرد. قلعه کهنه شهداد احتمالاً مربوط به دوره‌ی ساسانی (کابلی، ۱۳۶۸: ۸۲) است. ابعاد این قلعه ۳۵۰×۸۰۰ متر و در دوره‌های مختلف اسلامی استفاده و مرمت شده است. اما هم‌اکنون از آن به‌جز بخش‌هایی از دیواره‌ی شرقی و شمالی اثری برجای نمانده است. امروزه آثار کربندی و کشاورزی داخل قلعه قابل مشاهده و مصالح به‌کار رفته در آن از خشت بوده است (تصویر ۳).

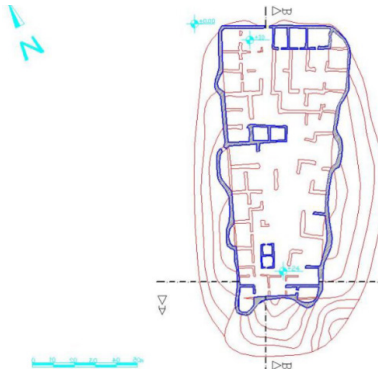

**نقشه ۱:** نقشه قلعه کشیت (آرشیو سازمان میراث فرهنگی و صنایع گردشگری استان کرمان).



**تصویر ۲:** تصویر قلعه و روستای کشیت گلباف (حیدری باباکمال، ۱۳۹۰).

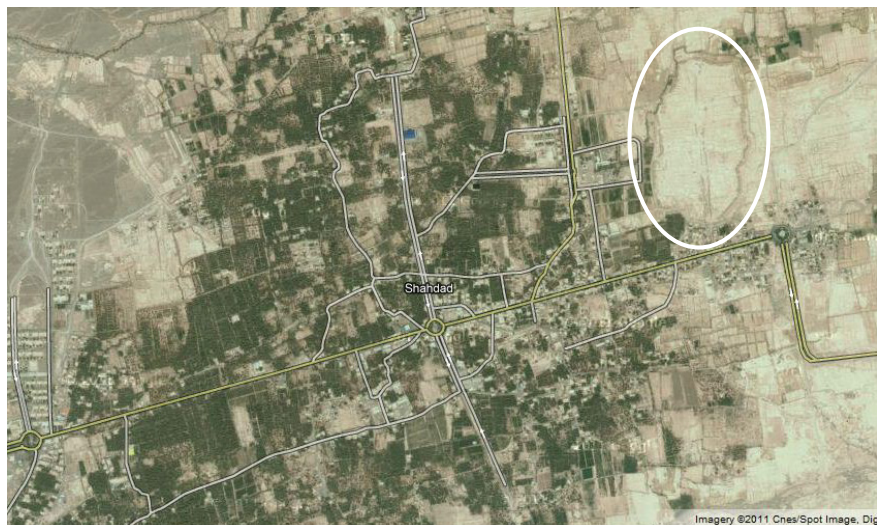

**تصویر ۳:** قلعه کهنه شهداد به‌عنوان هسته اولیه شکل دهنده شهر شهداد (Google Map 2013).



**تصویر ۴:** قلعه نوش آباد  
کاشان قابل قیاس با قلعه کهنه  
شهداد (Google Map 2013).

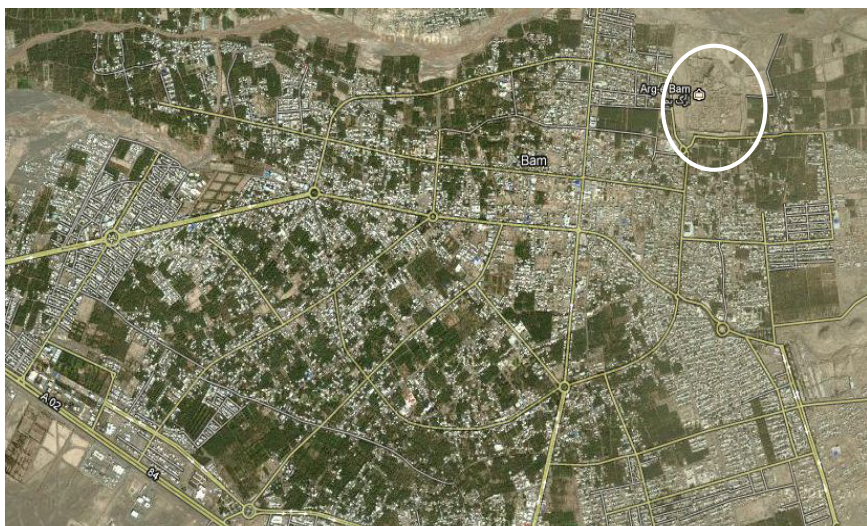

**تصویر ۵:** ارگ بم کرمان قابل  
مقایسه با قلعه کهنه شهداد  
(Google Map 2013).



**تصویر ۶:** ارگ راین، قابل قیاس  
با قلعه کهنه شهداد (Google Map)  
(2013).

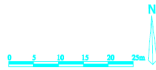
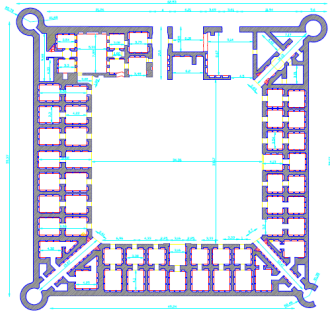

**نقشه ۲:** پلان قلعه محمد آباد رودخانه (آرشیو سازمان میراث فرهنگی و صنایع گردشگری استان کرمان).

**نقشه ۳:** پلان قلعه ده سیف (آرشیو سازمان میراث فرهنگی و صنایع گردشگری استان کرمان).

**نوع دوم: قلعه با نقش خانه‌های اربابی**  
این قلعه‌ها با پلان قبلی و یکباره ساخته شده و بیشتر نقش خانه‌های سازمانی را داشته‌اند و از لحاظ شکل و شمایل خارجی مانند سایر قلعه‌ها هستند با این تفاوت که از نظر پلان داخلی شباهتی به کاروانسراها پیدا می‌کنند. در این نوع قلاع مالک یا ارباب دستور احداث قلعه و یا حصار و همچنین احداث واحدهای مشابهی با عنوان خانه برای اسکان رعیت‌هایی داده که از جایی دیگر به این محل جدیدالاحداث منتقل شده‌اند. از

این قلعه‌ها برای نگهداری احشام و محصولات نیز استفاده می‌شده است. امروزه اکثر آن‌ها تخریب شده و یا در حال نابودی‌اند و به‌عنوان محلی برای نگهداری علوفه و دام استفاده می‌شوند. قلعه رودخانه و قلعه محمدآباد (نقشه ۲) رودخانه قلعه ده‌سیف (نقشه ۳) و قلعه زیارتگاه از این نوع قلاع می‌باشند.

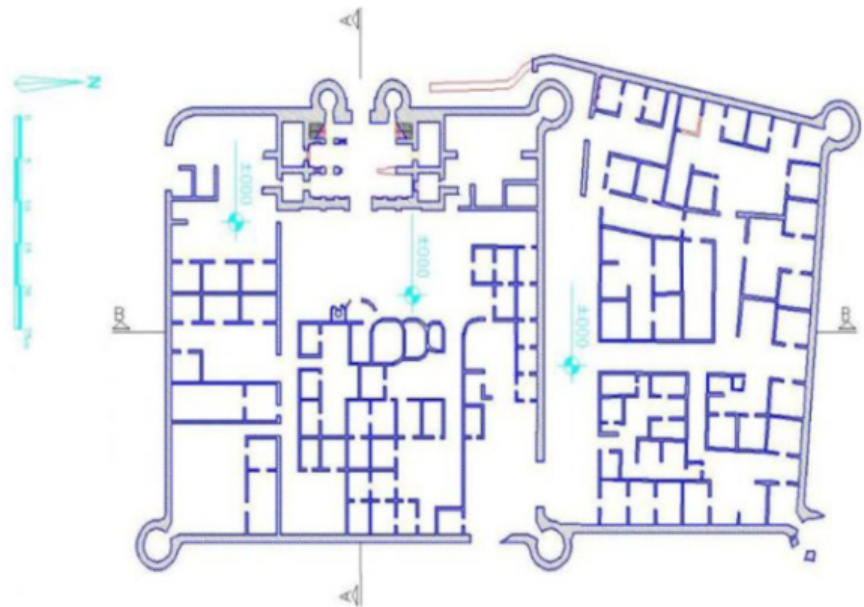

**نوع سوم: قلعه با کارکرد مشابه کاروانسرا**

این نوع قلعه‌ها شبیه به کاروانسرا می‌باشند که به‌نظر می‌رسد از تکامل برخی قلعه‌هایی که وظیفه‌ی راهداری را به عهده داشته، (یعنی نه قلعه‌ای به‌منظور سکونت طولانی مدت و نه به‌عنوان یک پایگاه نظامی - دفاعی) شکل گرفته‌اند. چنین کاروانسراهایی را می‌توان نوعی قلعه با کارکرد غیر نظامی دانست. نمونه‌ی ساختارهای یاد شده در گوشه و کنار ایران فراوان دیده می‌شود و به‌دلیل شباهت ظاهری به قلاع دشتی اغلب با نام قلعه نامیده می‌شوند. با این حال بایستی به این نکته توجه نمود که رباط‌ها و کاروانسراها نه با هدف اسکان دائمی گروه‌های جمعیتی بلکه تنها به‌منظور پناه‌دادن موقتی مسافران ساخته می‌شدند و به‌جهت آن‌که در بیشتر موارد دارای حصار و برج و بارو بودند، ظاهری مشابه قلاع دشتی داشتند. از نمونه‌های چنین قلاعی در منطقه شهیدآباد می‌توان قلعه شفیع‌آباد پائین (نقشه ۴)، قلعه هوشنگ‌آباد (نقشه ۵) و قلعه حسن‌آباد را نام برد.



**نقشه ۴:** پلان قلعه شفیع آباد پائین (آرشیو سازمان میراث فرهنگی و صنایع گردشگری استان کرمان).

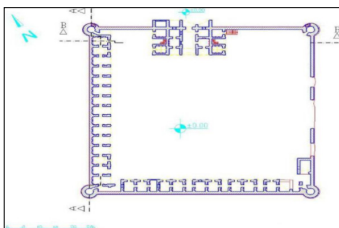

**نقشه ۵:** پلان قلعه هوشنگ آباد (آرشیو سازمان میراث فرهنگی و صنایع گردشگری استان کرمان).

### نوع چهارم: قلعه با عنوان پناهگاه یا محل بیتوته کردن

قلعه‌هایی که نه به‌عنوان هسته اولیه‌ی یک شهر مورد استفاده قرار گرفته‌اند و نه در حال حاضر از آن‌ها استفاده می‌شود، بلکه به‌عنوان مأمّن و پناهگاه یا محلی برای بیتوته کردن افراد ناشناس مورد توجه بوده‌اند. از نمونه‌های این نوع می‌توان قلعه رموک، قلعه چغوکی (تصویر ۷ و نقشه ۶)، و... را نام برد. دلیل استفاده از این بناها به‌عنوان پناهگاه یا محل بیتوته، فاصله‌ی زیاد قلاع مذکور از هر گونه بنای مسکونی اعم از شهر و یا روستا و نبودن آن‌ها در داخل بافت مسکونی است. اگرچه ممکن است در گذشته از آن‌ها استفاده‌های دیگری نیز می‌شده است اما در حال حاضر کاربری گذشته خود را از دست داده و به‌عنوان پناهگاه از آن‌ها استفاده می‌شود.

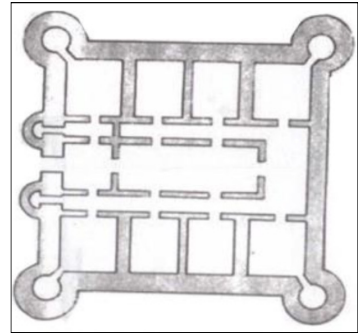

**نقشه ۶:** پلان بنای قلعه چغوکی شهداد (ملازاده ۱۳۸۵: ۲۲۵).

### نمونه‌های قابل مقایسه با قلاع شهداد

از قلاع قابل مقایسه با قلعه کهنه شهداد از نظر نحوه‌ی استقرار و به‌عنوان هسته‌ی شکل‌دهنده‌ی شهر و یا روستا می‌توان به قلعه نوش‌آباد در شمال‌شرق کاشان (تصویر ۴)، ارگ بم (تصویر ۵)، ارگ راین کرمان (تصویر ۶) و قلعه جندق نائین اشاره کرد. با توجه به ساختار مجموعه‌های فوق، به‌نظر می‌رسد این قلعه‌ها شهرک یا ساختاری مسکونی بوده‌اند که به‌تدریج و با افزایش نسبی امنیت در منطقه از جمعیت خالی و به‌عنوان اقامتگاه ساکنین جدیدشان به‌تدریج باعث رونق شهر در اطراف خود شده‌اند. از دیگر قلعه‌های قابل قیاس با قلاع شهداد می‌توان به قلعه دوره اسلامی تخت‌کوه دلیمان (ملازاده، ۱۳۸۵: ۲۱۶) در ۶ کیلومتری جاده اصفهان - تهران اشاره کرد که از نظر پلان، داشتن چهار برج در چهار گوشه و نداشتن فضایی در داخل قابل قیاس با قلعه حسین‌آباد شهداد است (نقشه ۷).

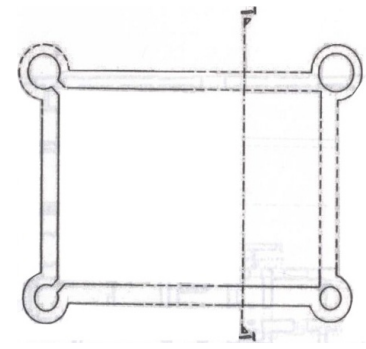

**نقشه ۷:** پلان قلعه دلیمان (ملازاده، ۱۳۸۵: ۲۱۷).



**تصویر ۷:** نمای شرقی قلعه چغوکی شهداد (حیدری باباکمال، ۱۳۹۰).

قلعه‌های درازین بم (نقشه ۸) که مربوط به قرون نخستین اسلامی‌اند (ملازاده، ۱۳۸۵: ۱۸۰؛ مستوفی، ۱۳۴۸: ۲۲) و قلعه فهکند (نقشه ۹) در راه قدیم کوهپایه اصفهان (معماریان، ۱۳۸۷: ۸۲) از نظر نقشه، جزئیات معماری و کارکرد کاملاً با قلعه چوغوکی و قلعه رموک شهداد (نقشه ۱۰ و تصویر ۸) قابل قیاس‌اند. به‌طوری‌که تاریخ ساخت

**نقشه ۸:** پلان قلعه‌های دارزین  
بم (ملازاده، ۱۳۸۵: ۲۲۷).

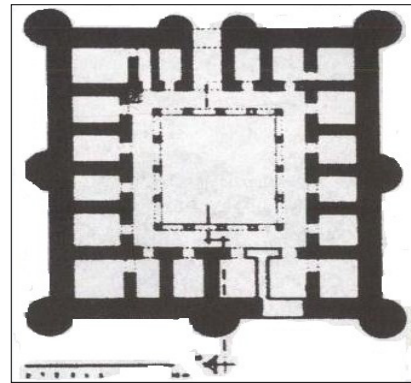
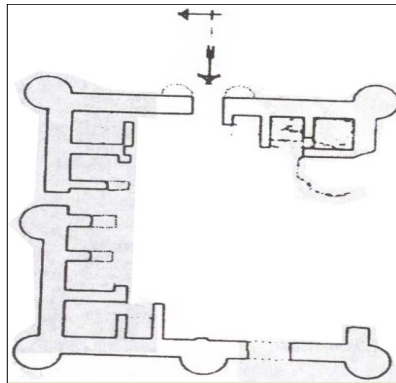

**تصویر ۸:** نمای جنوبی قلعه  
رموک (حیدری باباکمال، ۱۳۹۰).

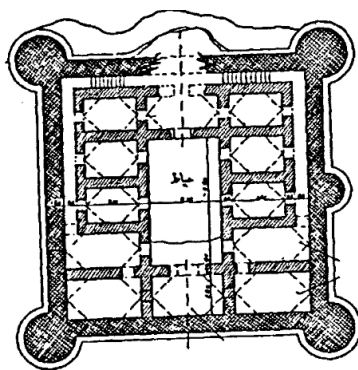

**نقشه ۹:** پلان قلعه فهکند  
(معماریان، ۱۳۸۷: ۸۲).

آن‌ها مربوط به قرون نخستین اسلامی است. رباط غرب شهر بابک (کیانی و کلایس، ۱۳۷۳: ۲۹۰) در جاده شیراز - کرمان از نظر نقشه و مصالح به کار رفته (نقشه ۱۱) شبیه به قلعه‌ی محمدآباد رودخانه است اما از نظر قدمت به اوایل اسلام منسوب است. هم‌چنین می‌توان به کاروانسرای قاجاری و چهار ایوانی روبه‌روی رباط شمس (نقشه ۱۲) اشاره کرد که در جاده‌ی یزد - کرمان واقع شده است (کیانی و کلایس، ۱۳۷۳: ۲۹۰) این بنا از نظر نقشه مشابه قلعه حسین‌آباد شهرداد است.

با بررسی نوشته‌ها و مدارک مکتوب تاریخی و موقعیت جغرافیایی شهرداد به چند نکته مهم می‌توان پی برد: (مستوفی، ۱۳۵۱: ۵۲)

۱- شهرداد از دوران پیش از تاریخ آباد بوده و سکنه‌ی آن در دوران‌های تاریخی مختلف نابسامانی‌های بسیاری پشت سر گذاشته‌اند، چنانچه زندگی امروزی شهر صورت مترقی ندارد.

۲- شهرداد موقعیت مناسبی را بر سر راه‌های بزرگ تاریخی داشته و دروازه‌ی ارتباط سیستان و بلوچستان به کرمان و خراسان محسوب می‌شده است. هم‌چنین درگیری و تاخت و تازهای فراوان در این منطقه موجب شده تا سکنه‌ی آن در برابر حوادث تاریخی منکوب، نابود و یا فراری شوند. به‌همین خاطر مردمی که امروزه

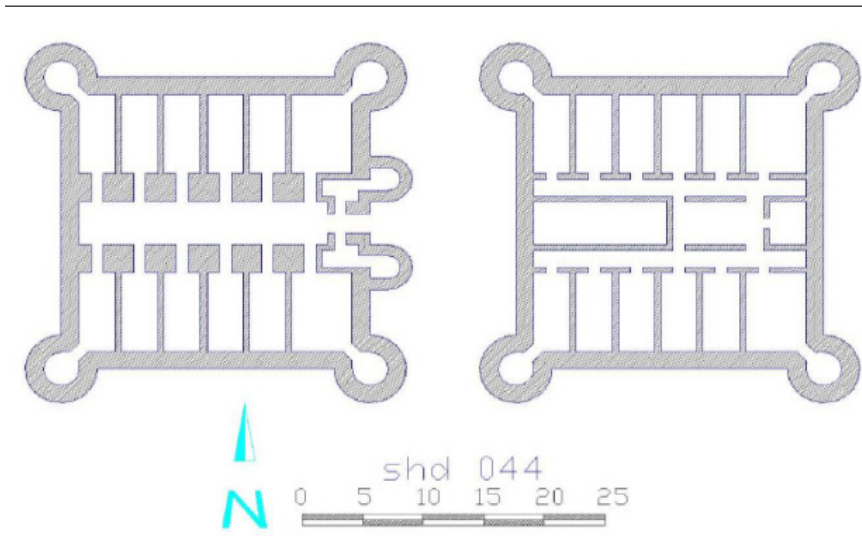

نقشه ۱۰: پلان بنای قلعه رموک شهداد (حیدری باباکمال، ۱۳۹۰).

در شهداد ساکنان بومی محل نبوده و به‌ندرت می‌توان خانواده‌های بومی و اصیل شهداد یافت که سوابق سکونتی بیش از دویست سال در این شهر داشته باشد. ۳- اعتبار اقتصادی و اجتماعی شهداد مربوط به هزاره‌های چهارم و سوم ق.م، دوره‌ی ساسانی و قرون نخستین و میانی اسلامی است. چنانچه گفته شد، اکثر مورخان و جغرافیدانان اسلامی (قزوینی، ۱۳۷۳: ۲۴۳؛ مقدسی، ۱۳۶۱: ۶۸۰؛ اصطخری، ۱۳۷۳: ۲۴۶؛ یاقوت، ۱۳۸۳: ۲۶۹) پرورش کرم ابریشم، درختان توت و خرما را توصیف و از حصار عظیم شهر و آبادی‌هایی با اسامی گوک، کثروا، کشیت و نسک یاد کرده‌اند. امروزه هم حصارهای مخروبه و بناهای ویران از قبل و بعد از اسلام حاکی از ابهت و جلال شهداد تاریخی است.

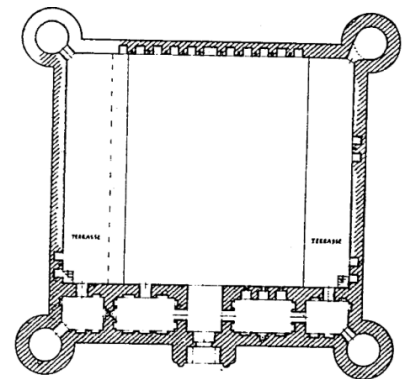

نقشه ۱۱: رباط غرب شهر بابک (کیانی و کلایس، ۱۳۷۳: ۲۹۰-۲۹۱).

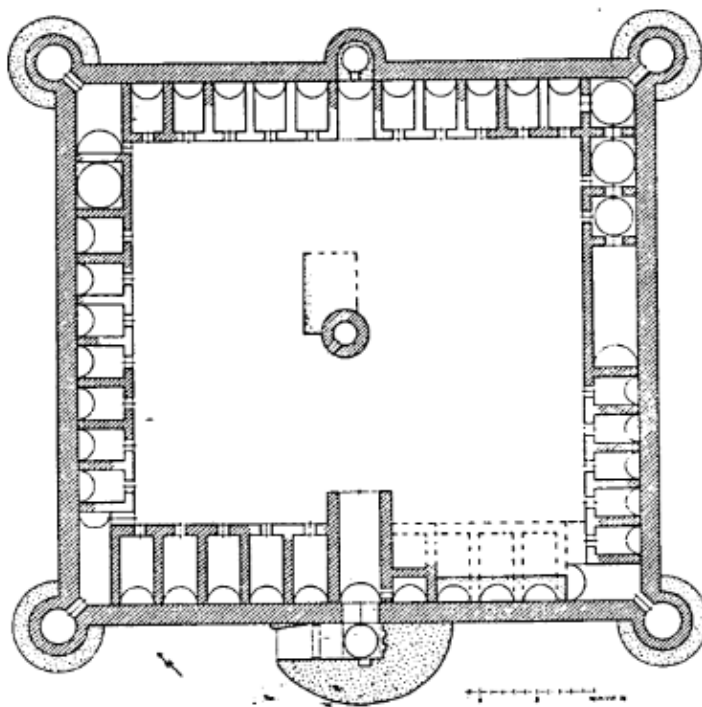

نقشه ۱۲: کاروانسرای روبه‌روی رباط شمس (کیانی و کلایس، ۱۳۷۳: ۲۹۰-۲۹۱).

## نتیجه‌گیری

مطالعه بقایای معماری در منطقه شهداد که به‌صورت قلعه - روستا و یا قلعه برجای مانده‌اند، زمینه‌ی مهمی را برای تحقیقات باستان‌شناسی فراهم آورده است. در قلاع دوره‌ی اسلامی شهداد پیشرفت‌هایی که از لحاظ جنگی برای مهاجمین و مدافعین به‌وجود آمده، موجب شده که برج‌های مدور بزرگ‌تر و با فاصله‌ی کم‌تر ساخته شوند و دیوارها مستحکم‌تر بنا گردند. در این قلاع تمام پیش‌بینی‌های لازم برای متوقف کردن یا لاقط کندتر کردن سرعت مهاجمین در خارج قلعه، حصار و داخل آن اندیشیده شده است. علت وجودی قلعه برای محل اصلی سکونت ناشی از عدم امنیت منطقه و جنگ‌ها و خونریزی‌های عدیده در این منطقه‌ی دورافتاده از ایران است. سبک بنای قلعه‌ها با وضع امنیتی محل در زمان ایجاد بنا رابطه داشته و به‌طور کلی قلعه‌های منطقه یادآور هرج و مرج و غارتگری در دشت لوت بوده‌اند. هم‌اکنون برخی از قلعه‌ها معمور و برخی مخروبه‌اند و در بعضی مناطق تنها نشانه از آثار زندگی سابق همان قلعه خرابه است که در آن شکل قلعه‌ها در همه‌جا یکسان نیست. در دوره‌ی قاجار به کرمان و منطقه‌ی شهداد توجه بیشتری می‌شود. بر این اساس ساخت قلاع و یا تعمیر قلاع قدیمی‌تر شهداد به وضوح مشهود است. هرچند که تعدادی از قلعه‌ها و استحکامات نظامی به‌جهت ناامنی منطقه به پایگاه و پناهگاه یاغیان و متمرذین تبدیل می‌شود. تاریخچه‌ی بنای عموم این قلعه‌ها نامعلوم است و گاهی در چند دوره استفاده شده‌اند (همانند قلعه چغوکی و قلعه کهنه شهداد) و یا در کنار قلعه‌ی قدیمی‌تر قلعه‌ی جدیدی احداث می‌شده است. گاهی نیز در دوره‌های بعد به تعمیر و استفاده‌ی مجدد از این نوع قلعه‌ها پرداخته و به‌علت تخریب زیاد، آن را از نو ساخته و نام جدیدی بر آن نهاده‌اند. به‌همین خاطر تاریخ‌گذاری دقیق قلعه‌ها مشکل است. از دیگر نتایج پژوهش اینست که در شهداد و مناطق روستایی اطراف آن، مجموعه‌های مسکونی محصور در میان بارو به‌تدریج توسعه یافته و در قالب ساختار نظام‌مند یک شهر و یا روستا وضعیت خود را تثبیت کرده‌اند. در چنین مواردی یا از شهر و یا روستای نخستین اثری بر جای نمانده و یا اثر آن به‌صورت ویرانه‌هایی در مرکز و یا در مجاور شهر فعلی بر جای مانده است که نمونه‌ی بارز آن علاوه‌بر خود شهر شهداد، قلعه کشیت واقع در بخش گلباف و قلعه ده‌سیف می‌باشد. سایر قلاع منطقه نیز از نظر نقشه و کارکرد با برخی از قلاع در خارج و داخل کرمان و نواحی مرکزی ایران قابل قیاس‌اند که بر اهمیت قلعه‌نشینی و قلعه‌سازی در این مناطق دلالت داشته است.

## کتابنامه

- اسکندری، نصیر، ۱۳۹۱، " بررسی و شناسایی باستان‌شناسی بخش‌های شهداد و گلباف شهرستان کرمان"، گزارش منتشر نشده بررسی و شناسایی باستان‌شناسی بخش‌های شهداد و گلباف شهرستان کرمان، آرشیو سازمان میراث فرهنگی و صنایع دستی و گردشگری استان کرمان.
- اصطخری، ابواسحق ابراهیم، ۱۳۷۳، "الممالک و المسالک"، ترجمه محمدبن اسعد بن عبدالله تستری، به کوشش ایرج افشار، تهران: مجموعه انتشارات ادبی و تاریخی موقوفات دکتر محمود افشار.

- افشارفر، ناصر، ۱۳۷۸، "فلک الافلاک و پیوند آن با تاریخ لرستان"، نشریه رشد آموزش تاریخ، شماره ۱، صص ۵۲ - ۵۵.
- باستانی پاریزی، محمدابراهیم، ۱۳۶۶، "کرمان"، شهرهای ایران، ج ۲، به کوشش محمدیوسف کیانی، تهران: سازمان چاپ و انتشارات وزارت فرهنگ و ارشاد اسلامی، صص ۱۹۵-۲۰۲.
- پارسی، فرامرز، ۱۳۸۳، "قلعه رودخان"، مجله معمار، شماره ۲۸، آذر و دی ۱۳۸۳، صص ۱۳۴-۱۳۹.
- پازوکی، ناصر، ۱۳۶۷، "قلعه گردکوه یا گنبدان دژ"، نشریه هنر و معماری، شماره ۲۵، صص ۲۳۳ - ۲۴۴.
- پازوکی، ناصر، ۱۳۷۶، "استحکامات دفاعی در دوره‌ی اسلامی"، تهران: انتشارات سازمان میراث فرهنگی و گردشگری.
- پازوکی، ناصر، ۱۳۷۸، "شهر و نقش دفاعی شهر"، مجموعه مقالات دومین کنگره‌ی تاریخ معماری و شهر سازی ایران جلد دوم، فروردین ماه، سازمان میراث فرهنگی کشور (پژوهشگاه) به کوشش باقر آیت‌الله‌زاده شیرازی، صص ۲۹۷-۳۱۴.
- پورحسینی، سید ابوالقاسم، ۱۳۲۸، "خبیص - شهداد"، مجله‌ی یغما، شماره ۲۰، صص ۴۶۹-۴۷۲.
- حاکمی، علی، ۱۳۵۱، "کاوشهای حاشیه‌ی دشت لوت"، کشف تمدن پیش از تاریخ در خبیص شهداد، هنر و مردم، ش ۱۲۶، صص ۷۵-۸۳.
- حاکمی، علی، ۱۳۸۵، "هشت فصل حفاری در شهداد"، گردآوری شده توسط محمود موسوی، تهران: سازمان میراث فرهنگی و گردشگری و صنایع دستی.
- خلعتبری، اللهیار، بشری، دلریش، ۱۳۸۲، "کارکردها و نقش سیاسی اجتماعی قلاع در تاریخ میانه‌ی ایران"، تهران: انتشارات دانشگاه شهید بهشتی.
- خوشرو، فاطمه، ۱۳۸۷، "آثار تاریخی کرمان"، کرمان: انتشارات ودیعت.
- دپلانول، ۱۳۵۸، "مطالعاتی درباره‌ی جغرافیای انسانی شمال ایران"، ترجمه‌ی سیروس سهامی، چ دوم، مشهد: انتشارات مشهد.
- ذکاء، یحیی، ۱۳۷۴، "مفهوم دژ و ارگ یا هسته‌ی مرکزی ایجاد شهرها در ایران"، جلد نخست از مجموعه مقالات کنگره‌ی تاریخ معماری و شهر سازی ایران ارگ بم - کرمان، سازمان میراث فرهنگی کشور، ۷-۱۲ اسفند، صص ۲۰۹ - ۲۲۷.
- ستوده، منوچهر، ۱۳۴۰، "استحکامات سرزمین ایران در دوره‌ی اسلامی"، مجله‌ی فلسفه، کلام و عرفان، شماره ۶، صص ۳۴۸ - ۳۵۸.
- ستوده، منوچهر، ۱۳۶۲، "قلاع اسماعیلیه"، تهران: انتشارات طهوری.
- عریان، مرضیه، ۱۳۷۴، "شهرهای اسلامی"، جلد نخست از مجموعه مقالات کنگره‌ی تاریخ معماری و شهر سازی ایران ارگ بم - کرمان، سازمان میراث فرهنگی کشور، ۷-۱۲ اسفند ۱۳۷۴، صص ۲۷۸ - ۳۰۴.
- فرجامی، محمد، ۱۳۸۹، "قلعه کوه قاین"، مجله مطالعات فرهنگی و اجتماعی خراسان، شماره ۱۷، صص ۹۷ - ۱۲۴.
- قزوینی، زکریا بن محمدبن محمود، ۱۳۷۳، "آثار البلاد و اخبار العباد"، ترجمه و اضافات: جهانگیر میرزا قاجار، به تصحیح میرهاشم محدث، تهران: انتشارات امیر کبیر .



- کابلی، میرعابدین، ۱۳۶۸، "شه‌داد"، جلد سوم از مجموعه مقالات شه‌رهای ایران، به کوشش محمد یوسف کیانی، تهران: وزارت فرهنگ و ارشاد اسلامی، صص ۶۶-۱۰۶.
- کابلی، میرعابدین، ۱۳۶۹، "روابط فرهنگی و بازرگانی شه‌داد و منطقه‌ی ترکستان در هزاره‌ی سوم ق.م"، منتشر شده در مجموعه مقالات کرمان شناسی، به کوشش محمد علی گلابزاده، کرمان: انتشارات مرکز کرمان شناسی، صص ۲۰۶-۲۲۴.
- کردوانی، پرویز، ۱۳۵۰، "کلیات طبیعی بخش شه‌داد (کرمان)"، مجله‌ی پژوهش‌های جغرافیایی، شماره ۶، صص ۳-۸.
- کیانی، محمدیوسف، کلایس، ولفرام، ۱۳۷۳، "کاروانسراهای ایران"، چ اول، تهران: انتشارات سازمان میراث فرهنگی.
- مستوفی، احمد، ۱۳۴۸، "لوت زنگی احمد"، مجله‌ی پژوهش‌های جغرافیایی، شماره‌ی ۱، دی ماه، صص ۳-۲۷.
- مستوفی، احمد، ۱۳۵۱، "شه‌داد و جغرافیای تاریخی دشت لوت"، تهران: انتشارات دانشگاه تهران.
- معماریان، غلامحسین، ۱۳۸۷، "معماری ایرانی"، به تقریر از محمد کریم پیرنیا، تهران: نشر سروش دانش.
- مقدسی، ابوعبدالله محمد بن احمد، ۱۳۶۱، "احسن‌التقاسیم فی معرفه‌الاقالیم"، بخش دوم (قسمت مربوط به ایران)، (قرن چهارم)، ترجمه علینقی منزوی، تهران: شرکت مترجمان و مؤلفان ایران.
- ملازاده، کاظم، و محمدی، مریم، ۱۳۸۵، "قلاع و استحکامات نظامی"، (دایره‌المعارف بناهای تاریخی ایران در دوره اسلامی) تهران: پژوهشگاه فرهنگ و هنر اسلامی.
- موسوی، سید محمود، ۱۳۶۹، "مروری کوتاه بر تاریخچه‌ی باستان‌شناسی استان کرمان"، چاپ مروی، مجموعه مقالات کرمان شناسی، به کوشش محمد علی گلابزاده، کرمان، انتشارات مرکز کرمان شناسی، ۱۷۷-۱۹۱.
- نعیمی، آتری‌هاتف، ۱۳۸۹، "گونه‌شناسی قلاع مسکونی در ایران (باززنده سازی قلعه‌ی مورچه‌خورت اصفهان)"، شه‌ریورماه، پایان‌نامه منتشر نشده‌ی دانشگاه تهران، دانشکده‌ی هنرهای زیبا، گروه معماری و شه‌سازی.
- نوربخش، حمید، ۱۳۶۶، "ارگ بم"، تاریخ مختصری از تحول شه‌نشینی و شه‌سازی در ایران، تهران: انتشارات جهاد دانشگاهی.
- ویلی، پیتر، ۱۳۸۶، "آشنایه‌ی عقاب (قلعه‌های اسماعیلی در ایران و سوریه)"، ترجمه‌ی فریدون بدره‌ای، تهران: نشر و پژوهش فروزان روز.
- یاقوت، حموی، ۱۳۸۳، "معجم‌البلدان"، ج دوم، ترجمه علینقی منزوی، تهران: سازمان میراث فرهنگی.

and some are ruin and in some areas the only sign of life from the past is ruin.

By the Qajar period the Kerman and Shahdad areas were much more noted as from the construction or repair of older castles of Shahdad area is clearly evident. In Islamic castles of Shahdad the advances, in terms of the war, both for invaders and defenders have occurred which the bigger circular towers are built with less space and the walls are made more stronger. These castles have built with all necessary predictions to stop or slow down the invaders speed outside the castle walls and inside. The style of castle building has strong relationship with the security situation at the establishment time. Generally, the castles of Shahdad have been reminiscent chaos and marauding in Lut plain. The other results showed that in Shahdad and its surrounding rural areas residential complex are surrounded by the wall gradually developed and in the systematic structure form of a town or village, their condition has stabilized. In such cases, from city or early village has remain there are no traces or their ruins has remained in the center or near the present city. For example, in addition to the Kohneh castle of Shahdad, the Keshit castle located in Golbaf and Dehsaif castle can be mentioned. Other castles of Shahdad in terms of design and function are comparable with some castles within and outside of Kerman and central areas of Iran. The applied method in this study achieving above objectives is archaeological systematic review and the analysis of data; finally, the results of performed publications about defensive and strongholds fortifications have been notified.

**Keywords:** Castles and Fortifications, Shahdad, Lut Desert, Qajar.

PAZHOSHESH-HA-YE  
BASTANSHENASI IRAN  
Archaeological Researches of Iran  
Journal of Department of Archaeology  
Faculty of Art and Architecture  
Bu-Ali Sina University

---

## The Role of the Qajar Fortifications of the Shahdad Region in the Social Security of Western Margins of the Lut Desert

---

**Mohammad Ebrahim Zarei**

Associate Professor, Department of Archaeology, Bu Ali-sina University, Hamadan  
M-zarei@basu.ac.ir

**Yadollah Heydari Baba-Kamal**

Ph.D. Candidate of Islamic Archaeology, Department of Archaeology,  
Bu Ali-sina University, Hamadan

Received 2013/12/17 - Accepted 2014/05/12

### Abstract

Persia with its special geographical position has been continually subjected by invasions, battles and campaigns. The study of castles and defense fortifications of Iran in any period or place gives valuable information about the fortification system. The study of architectural remains in Shahdad as castle-villages or just castle has provided an important context for archaeological research. During systematic re-viewing archaeological survey of Shahdad zone in 2011, 19 castles and defense fortifications were identified in the Lut desert and none of them has been studied yet. Based on the number and diversity of these structures, the discussion about these structures seems to be essential. Accordingly, the present study is trying to evaluate the role of these castles in military, defense affairs and regional security. The result of this study shows that these structures have also played a decisive role in the political developments of the region and had new functions and numerous species which could put them besides other important building.

So, the formation of the core of Shahdad town has been Kohneh castle of Shahdad. Also, due to the insecurity Lut desert margins, the status of strategic Shahdad town and its location on the Kerman - Khorassan road, significant potential for castles and defenses can be highly considered for the region. Later on, sometimes these castles have been repaired and reused. Due to excessive damages, it has been rebuilt and newly retitled. However, the building history of these castles is unknown as they have been used for several periods; sometimes (for example, Choqoki castle and Kohneh castle of shahdad) or was built a new castle beside the older castle, so that precise dating of castles is difficult. Currently, some castles are safe